

Шаг 5

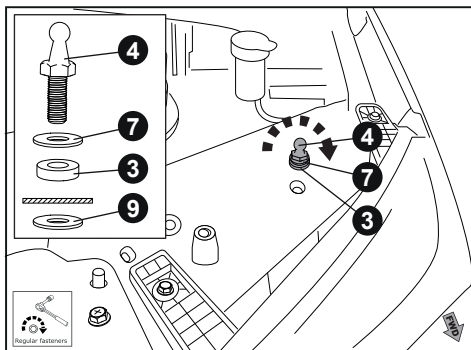

Закрепите шаровый болт М6 (поз. 4) с шайбой Ø6 (поз. 7), втулкой (поз. 3), шайбой широкой Ø8 (поз. 9) на панели автомобиля.

Шаг 6

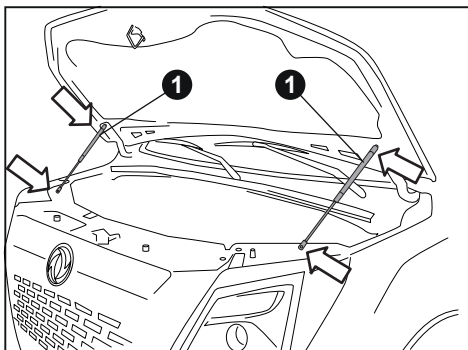

Повторите шаги 1–5 для установки элементов с левой стороны.

Приподнимите капот, придерживая его одной рукой, и уберите на свое место штатный упор капота.

Защелкните амортизаторы капота (поз. 1) на шаровые болты М6 (поз. 4) и М8 (поз. 5) штоком вниз.

Убедитесь, что установка амортизаторов проведена в соответствии с инструкцией, затем аккуратно закройте капот.

• Гарантийная декларация

В соответствии с действующем на территории Российской Федерации законодательством Потребитель имеет право заменить изделие несоответствующего качества на такое же, отвечающее требованиям качества, либо получить денежную компенсацию, если в течение гарантийного периода проявился производственный или конструктивный дефект.

Гарантийный срок изделия – 12 месяцев с даты продажи аксессуара.

Гарантийные обязательства распространяются на продукцию при условиях:

- отсутствие механических повреждений на изделии полученных в процессе эксплуатации;
- использование данных изделий только по прямому их назначению;
- эксплуатация изделий в климатических условиях действия температур окружающей среды от -30 С° до +80 С°.

Гарантийные обязательства производителя не действуют при:

- несоблюдении правил установки изделия, перечисленных в инструкции по установке;
- несоблюдении правил эксплуатации изделия;
- наличии механических повреждений на изделии (царапин, трещин, вмятин);
- наличии неисправностей и повреждений, вызванных экстремальными условиями и действиями непреодолимой силы (пожар, стихийные бедствия и т.д.);
- использовании изделия в целях, для которых оно не предназначено.



Производитель:
ООО «Автофемели».

Адрес:
141112, Московская область, г. Щелково,
ул. Московская, стр. 27А, офис 411
Тел. /Факс: +7 (499) 110-99-42
www.autofamily.ru

Номер партии

Arbori

ARBORI.HD.069103



Упоры капота для Dongfeng K33-561, 2023-

Инструкция по установке



Идеальная геометрия.

Капот с установленными упорами сохраняет все рекомендуемые вылеты и зазоры между крыльями, фарами и решеткой радиатора автомобиля, рекомендуемые производителем.



Устойчивость к различным химическим реагентам.

Оцинкованный крепеж упоров капота обладает высокой устойчивостью к разным химическим средствам и реагентам, применяемым в зимний период.



Простота в установке.

Упоры устанавливаются в штатные места автомобиля с применением оригинального крепежа.



Функциональность.

Упоры обеспечивают комфортное открытие и закрытие капота



Устойчивость к износу.

Физико-механические характеристики упоров сохраняются при различных показателях годовых температур от -30°С до +80°С.



Эстетичный внешний вид.

Установленные упоры гармонично дополняют подкапотное пространство автомобиля, придают ощущение надежности и законченности конструкции капота.

Уважаемый покупатель!

Благодарим Вас за приобретение продукции ARBORI.

Комплект упоров капота предназначен для эксплуатации в условиях, предусмотренных производителем автомобиля.

Упоры капота обеспечивают оптимальное усилие открывания и закрывания капота.

Пожалуйста, перед установкой внимательно изучите инструкцию. Устанавливайте данный аксессуар строго в соответствии с ней. В противном случае Вы рискуете повредить автомобиль или аксессуар.

Удостоверьтесь в том, что все ненужные компоненты, а также упаковка аксессуара правильно утилизированы, в соответствии с вашим местным законодательством.

Убедитесь, что все предстоящие работы отвечают требованиям безопасности.

Данный аксессуар рекомендуется устанавливать только квалифицированным персоналом дилерских центров.

• Комплектация

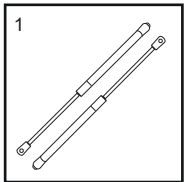

Амортизаторы капота – 2 шт

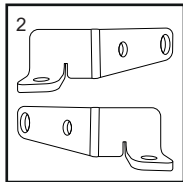

Кронштейн – 2 шт

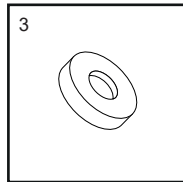

Втулка – 2 шт

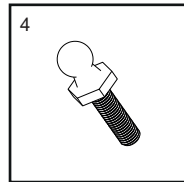

Шаровый болт M6 – 2 шт

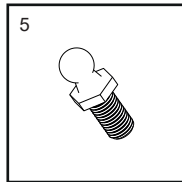

Шаровый болт M8 – 2 шт

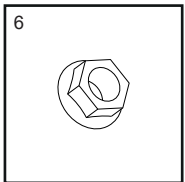

Гайка M8 – 2 шт

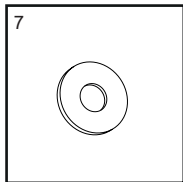

Шайба Ø 6 – 2 шт

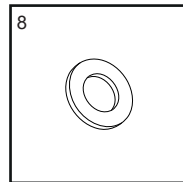

Шайба Ø 8 – 2 шт

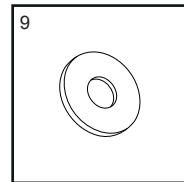

Шайба Ø 8 широкая – 2 шт

• Инструмент

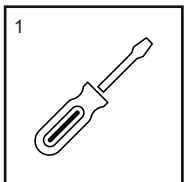

Отвертка

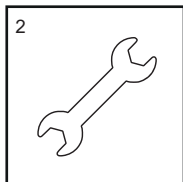

Гаечные ключи на 10, 12 и 13

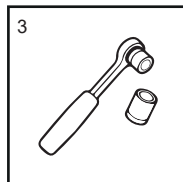

Торцевой ключ с удлинителем и головками на 10 и 12

• Время установки



30 мин

Внимание! Перед установкой рекомендуется выполнить подготовку упора к работе — осуществить его прокачку. Данную операцию необходимо провести следующим образом: упереть шток упора в ровную горизонтальную поверхность, надавить на корпус и используя вес тела вдавить шток до упора в цилиндр. Затем убрав нагрузку для полного выхода штока из корпуса в исходное положение. Для получения максимального эффекта прокачку необходимо провести 5 раз подряд.

Важно! Во избежание травм и поломки упора, перед прокачкой необходимо обеспечить отсутствие скольжения на применяемой поверхности.

Шаг 1

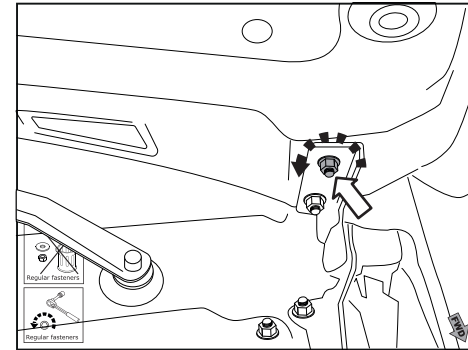

Установите автомобиль на ровную площадку, откройте капот и зафиксируйте его штатным упором. Открутите верхнюю гайку крепления петли капота.

Шаг 2

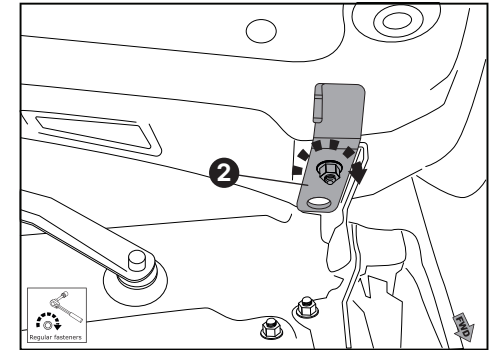

Установите кронштейн (поз. 2) на петлю капота и закрепите штатной гайкой.

Шаг 3

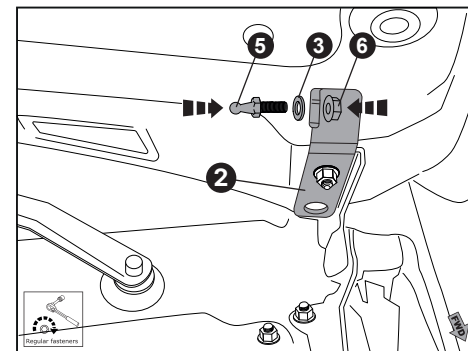

Установите шаровый болт M8 (поз. 5) с шайбой Ø8 (поз. 8) на кронштейн (поз. 2) и закрепите гайкой M8 (поз. 6).

Шаг 4

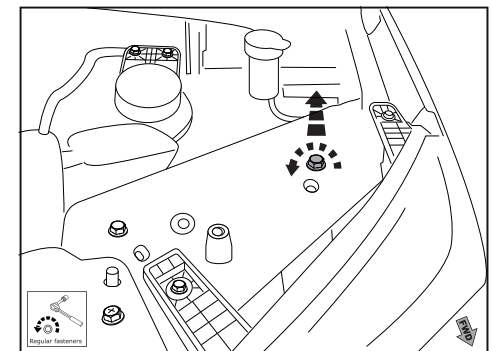

Открутите болт крепления элемента автомобиля.